



RFIM-40B/BP-SL RFIM-40B/230-SL

EN Input contacts converter - 4x instantaneous & permanent
CZ Převodník kontaktu - 4x krátkodobý i trvalý kontakt



INELS
RF Control

Characteristics / Charakteristika

- RFIM-40B/BP-SL: this wireless converter of the contact changes the wired pushbutton / switch to a wireless one.
 - 4 inputs enable mutually independent control of 4 elements.
 - battery power supply (3V/CR123A – included in the packing) with a lifespan of approx. 8 years, depending on the frequency of use.
 - the contact may be closed permanently.
- RFIM-40B/230-SL: this converter of the contact changes the pushbutton / switch with local commercial power supply to a wireless one.
 - 4 inputs enable mutually independent control of 4 elements.
 - power supply from the network; the inputs respond to activation of the commercial power supply.
- It can be used for transmission of information about closing of a contact (of a detector, pushbutton, technology, logic output).
- After pressing the pushbutton the preset command (ON/OFF, dimming, timed switching off/on, pulling the blinds up/down) is sent.
- Optional setting of scenes, where one pressing of a pushbutton controls more INELS RF Control elements.
- Reach up to 200m (in open space); in case of insufficient signal strength between the controller and elements, a signal repeater type RFRP-20 can be used, or use the elements with the RFIO2 protocol that support this function.
- Communication frequency with the RFIO two-way protocol.
- The BOX design offers installation directly in an installation box under a pushbutton/switch.

- RFIM-40B/BP-SL: bezdrátový převodník kontaktu změni drátové tlačítko/ vypínač na bezdrátový.
 - 4 vstupy umožňují ovládat nezávisle na sobě 4 prvky.
 - bateriové napájení (3V/CR123A- součástí balení) s životností cca 8 let dle četnosti užívání.
 - kontakt může být trvale sepnutý.
- RFIM-40B/230-SL: převodník kontaktu změni tlačítko/ vypínač s místním síťovým napájením na bezdrátové.
 - 4 vstupy umožňují ovládat nezávisle na sobě 4 prvky.
 - napájení ze sítě, vstupy reagují na přivedení síťového napájení.
- Lze jej využít k přenosu informace o sepnutí kontaktu (detektoru, tlačítka, technologie, logického výstupu).
- Po stisku tlačítka vysílá nastavený povel (ON/OFF, stmívání, časové vypnutí/zapnutí, vytažení/zatažení).
- Možnost nastavení scén, kdy jedním stiskem ovládáte více prvků INELS RF Control.
- Dosah až 200 m (na volném prostranství), v případě nedostatečného signálu mezi ovladačem a prvky použijte opakovač signálu RFRP-20 nebo prvky s protokolem RFIO², které tuto funkci podporují.
- Komunikační frekvence s obousměrným protokolem RFIO.
- Provedení BOX nabízí montáž přímo do instalační krabice pod tlačítko/vypínač.

Assembly / Montáž

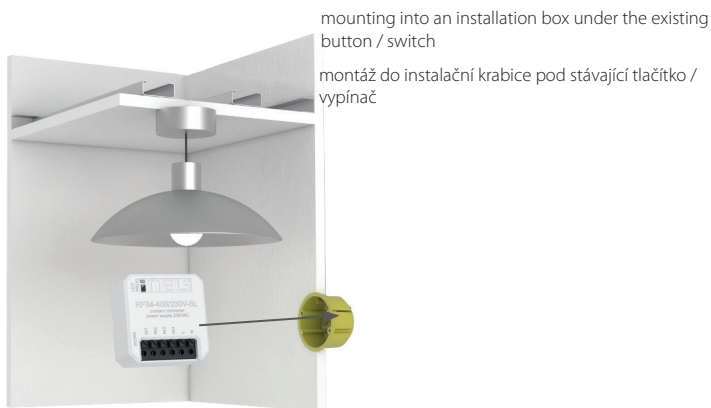

mounting into an installation box under the existing button / switch
montáž do instalační krabice pod stávající tlačítko / vypínač

Control options / Možnosti ovládání

RF controllers can control:

- switches
- RFSA-11B, RFSA-61B, RFSA-62B, RFSA-61M, RFSA-66M, RFSAI-61B, RFSC-11, RFSC-61, RFUS-11, RFUS-61, RFJA-12B
- dimmers
- RFDA-73/RGB, RFDA-11B, RFDA-71B, RFDEL-71B, RFDEL-71M, RFDCS-11, RFDCS-71, RFDAC-71B
- lighting
- RF-RGB-LED-550, RF-White-LED-675

Connection / Zapojení

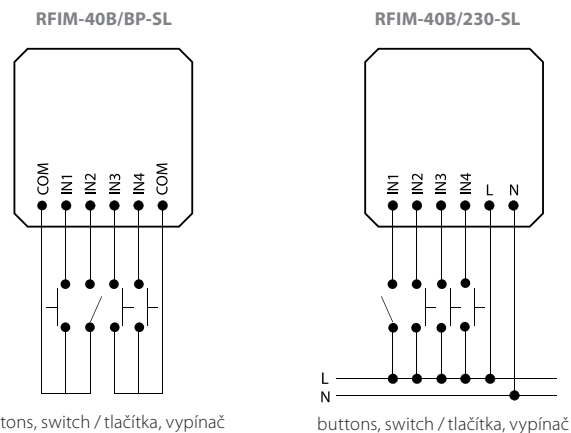

RF ovladači lze ovládat:

- spínače
- RFSA-61B, RFSAI-11B-SL, RFSAI-61B-SL, RFSAI-62B-SL, RFJA-32B-SL, RFSA-61M, RFSA-61MI, RFSA-66M, RFSA-66MI, RFUS-61, RFSC-61N
- stmíváče
- RFDAC-71B, RFDALI-32B-SL, RFDEL-71B-SL, RFDEL-71M, RFDEL-76M, RFDA-73M/RGB, RFDCS-71N, RFDW-71/W, RFDW-71/B
- osvětlení
- RF-RGB-LED-550, RF-White-LED-675

Indicators, settings / Indikace, nastavení



Newly produced drivers work in the RFIO² data protocol mode.

These drivers are loaded in the actuators in a different way than before. Among other things, it eliminates the risk of inadvertently loading another randomly occurring controller within range. Drivers can still be switched to so-called compatibility mode, and loaded in a simpler (older way).

The mode in which the controllers are working is changed and indicated after 8-second pressing of the 'Prog' button. The LED diode under the pushbutton is on when the button is kept pressed; after 8 seconds it indicates the chosen mode by different flashing intervals. The mode changes to the inverse mode after each pressing of the button.

RFIO² mode

= Double flash (flash, flash, gap, flash, flash)

Compatibility mode

= Flash fast (flash, flash, flash, flash, flash)

Update the controller actuators in RFIO² mode

If the controller is used in RFIO2 mode, then to update the controller actuators, it is necessary to switch not only the actuator to the update mode (according to the instructions for the actuator), but also the controller in the following way:

- Press the programming button on the controller, converter for more than 1 second and release it.
- The LED diode starts flashing in second intervals. Leave the LED flashing
- activate the programming mode on the actuator by pressing the programming button for more than 1 second. The actuator is also put into the programming mode.
- The desired function can be selected by the respective number of pressing of the control pushbuttons or inputs (of the converter).
- The programming modes on the controller and actuator can be closed by pressing the programming button for less than 1 second. The LEDs stop flashing.



Nově vyrobené ovladače pracují v režimu datového protokolu RFIO².

Tyto ovladače se do aktořů zaučují odlišným způsobem než doposud. Bylo tím mimo jiné eliminováno riziko nechtěného zaučení jiného nahodile se vyskytujícího ovladače v dosahu. Ovladače je i nadále možno přepnout do režimu takzvané kompatibility, a zaučovat jednodušším (starším způsobem).

Režim, ve kterém se ovladače nachází je změněn a indikován po 8-mi vteřinovém stisku tlačítka prog. Led dioda pod tlačítkem po dobu stisku svítí, po uplynutí 8-mi vteřin indikuje zvolený režim odlišnými intervaly blikání. Režim se změní při každém takovém stisku tlačítka na opačný.

Režim RFIO²

= Dvojblik (blik, blik, mezera, blik, blik)

Režim Kompatibility

= Rychlé blikání (blik, blik, blik, blik, blik)

Zaučování ovladačů do aktořů v režimu RFIO²

Pokud je ovladač používán v režimu RFIO², pak pro zaučování ovladače do aktořů je nutno do zaučovacího režimu přepnout nejen aktoř (dle návodu k aktořu), ale také ovladač a to následujícím způsobem:

- na ovladači, převodníku stiskneme tlačítko prog. Na dobu delší než 1 vteřina a následně uvolníme.
- led dioda se rozblíká ve vteřinovém intervalu, necháme blikat.
- aktivujeme programovací režim na aktořu a to stiskem prog. tlačítka na dobu delší než 1 vteřina. Aktoř se uvede také do programovacího režimu.
- počet stisků ovládacích tlačítek nebo vstupů (převodníku) zvolíme požadovanou funkci.
- programovací režimy na ovladači i aktořu ukončíme stiskem prog. tlačítka na dobu kratší než jedna vteřina. Led přestanou blikat.

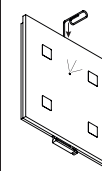

Use a suitable tool (paper clip, screwdriver) to push on the control pin. The batteries are raised and the programming button is released.
Vhodným nástrojem (kancelářská sponka, šroubovák) zatlačíme na ovládací trn. Povysunou se baterie a uvolní se chod programovacího tlačítka.

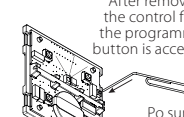

After removing the control flaps, the programming button is accessible.
Po sundání ovládacích klapek je přístupné programovací tlačítko.

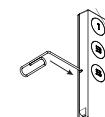

The programming button is operated with a suitable thin tool.
Vhodným tenkým nástrojem se ovládá programovací tlačítko.

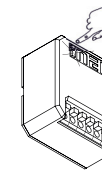

Device description/ Popis přístroje

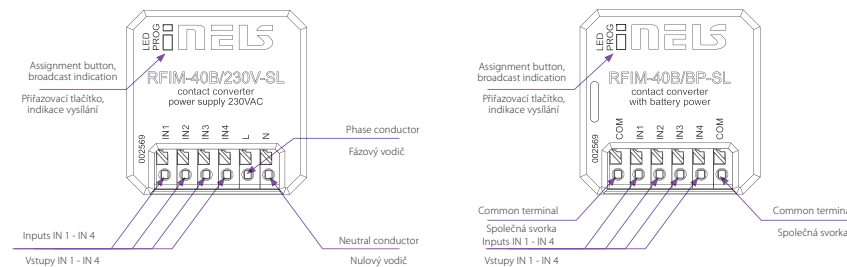

Safe handling / Bezpečná manipulace s přístrojem

When handling a device unboxed it is important to avoid contact with liquids. Never place the device on the conductive pads or objects, avoid unnecessary contact with the components of the device.

Při manipulaci s přístrojem bez krabičky je důležité zabránit kontaktu s tekutinami. Přístroj nikdy nepokládějte na vodivé podložky a předměty, nedotýkejte se zbytečně součástek na přístroji.

Radio frequency signal penetration through various construction materials / Prostup radiofrekvenčních signálů různými stavebními materiály

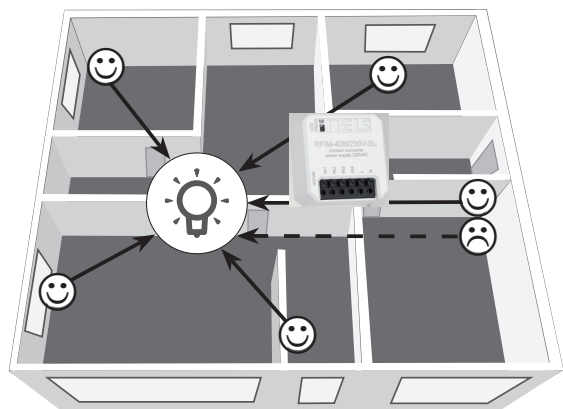

60 - 90 %	80 - 95 %	20 - 60 %	0 - 10 %	80- 90 %
brick walls	wooden structures with plaster boards	reinforced concrete	metal partitions	common glass
cihlové zdi	dřevěné konstrukce se sádkovými deskami	vyztužený beton	kovové přepážky	běžné sklo

Technical parameters / Technické parametry

		RFIM-40B/BP-SL	RFIM-40B/230-SL
Supply voltage:	Napájecí napětí:	1 x 3V battery / baterie CR 123A	230 V AC
Battery life:	Životnost baterie:	8 years / let dle četnosti užívání *	
Transmission indication / function:	Indikace přenosu / funkce:	red / červená LED	
Number of inputs:	Počet vstupů:	4	4
Supply voltage tolerance:	Tolerance napájecího napětí:		+10%; -15%
Control / Ovládání			
Communication protocol:	Komunikační protokol:	RFI02	
Frequency:	Frekvence:	866-922 MHz (více na straně 74)	
Repeater function:	Funkce repeater:	no/ne	
Signal transmission method:	Způsob přenosu signálu:	one-way addressed message /jednosměrně adresovaná zpráva	
Reach:	Dosah:	in the open up to 200 m /na volném prostranství až 200 m	
Other data / Další údaje			
Operating temperature:	Pracovní teplota:	-10 to /až+ 45°C	-10 to/až +50 °C
Operating position:	Pracovní poloha:	any/libovolná	
Resist.of connection between terminals	Odpor vedení mezi svorkami		
- for switched on button:	- pro sepnuté tlačítko:	< 300 Ω	
- for disconnected contact:	- pro rozepnutý kontakt:	> 10 kΩ	
Mounting:	Upevnění:	free at lead-in wires / volně na přívodních vodičích	
Protection:	Krytí:	IP40	
Voltage category:	Kategorie napětí:	III.	
Contamination degree:	Stupeň znečištění:	2	
Connection	Připojení:	screwless terminals /bezšroubové svorky	
Dimensions:	Rozměry:	43 x 44 x 22 mm	
Cross section of connecting wires (mm²)	Průřez přípojovacích vodičů (mm²)	0.2-1.5 mm² solid/flexible	
Weight:	Hmotnost:	37 g	25 g
Contact voltage:	Napětí kontaktu:	3 V	230 V
Length of cable to contact:	Délka kabelu ke kontaktu:	max. 5 m	max. 100 m
			parallel line /souběžného vedení
Related standards:	Související normy:	EN 60730, EN 63044, EN 300 220, EN 301 489	

* RFIM-40B/BP-SL - on condition, that contact is permanently closed - battery life is approx. 1 year.

Attention:

When you install iNELS RF Control system, you have to keep minimal distance 1 cm between each units.

Between the individual commands must be an interval of at least 1s.

* RFIM-40B/BP-SL při trvale sepnutých všech kontaktech je životnost baterie cca 1 rok.

Upozornění:

Při instalaci systému iNELS RF Control musí být dodržena minimální vzdálenost mezi jednotlivými prvky 1 cm.

Mezi jednotlivými povely musí být rozstup minimálně 1s.

Insertion and replacement of a battery / Vložení a výměna baterie

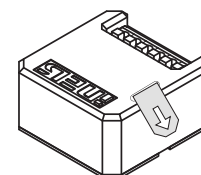

Batteries is inserted in the product. Before using for the first time, remove the insulating tape from the battery contacts by pulling in the direction of the arrow.

Baterie je vložena ve výrobku. Před prvním použitím tahem ve směru šipky odstraňte izolační pásku kontaktů baterie.

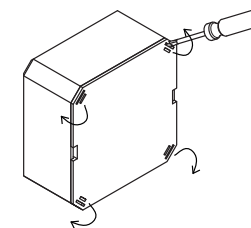

Using a screwdriver and a light lever in the groove outwards, unlock the four sides of the snap. Pomocí šroubováku a lehkým zapáčením v drážce směrem ven odjistíte na čtyřech stranách zácvky.

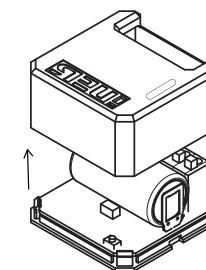

Remove the top cover of the product. Sejměte horní kryt výrobku.

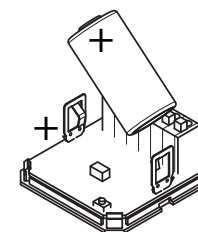

Remove the old battery and dispose of it in an environmentally friendly manner.

Vyjměte starou baterii a odevzdejte k ekologické likvidaci.

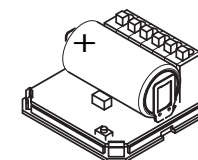

Insert a new battery, paying attention to the polarity of the battery.

Vložte baterii novou, dávejte pozor na polaritu baterie.

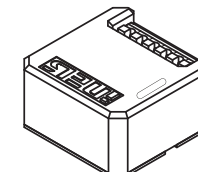

Replace the cover, pushing the tabs in the corners.

Nasadte zpět kryt, dotlačte zácvky v rozích.

Warning

Instruction manual is designated for mounting and also for user of the device. It is always a part of its packing. Installation and connection can be carried out only by a person with adequate professional qualification upon understanding this instruction manual and functions of the device, and while observing all valid regulations. Trouble-free function of the device also depends on transportation, storing and handling. In case you notice any sign of damage, deformation, malfunction or missing part, do not install this device and return it to its seller. It is necessary to treat this product and its parts as electronic waste after its lifetime is terminated. Before starting installation, make sure that all wires, connected parts or terminals are de-energized. While mounting and servicing observe safety regulations, norms, directives and professional, and export regulations for working with electrical devices. Do not touch parts of the device that are energized – life threat. Due to transmissivity of RF signal, observe correct location of RF components in a building where the installation is taking place. RF Control is designated only for mounting in interiors. Devices are not designated for installation into exteriors and humid spaces. The must not be installed into metal switchboards and into plastic switchboards with metal door – transmissivity of RF signal is then impossible. RF Control is not recommended for pulleys etc. – radiofrequency signal can be shielded by an obstruction, interfered, battery of the transceiver can get flat etc. and thus disable remote control.

ELKO EP declares that the RFIM-40B-SL type of equipment complies with Directives 2014/30/EU, 2011/65/EU, 2015/863/EU and 2014/35/EU. The full EU Declaration of Conformity is available at:
<https://www.elkoep.com/input-contact-converter---rfim-40bbp-sl>
<https://www.elkoep.com/input-contact-converter---rfim-40b230-sl>

ELKO EP, s.r.o., Palackého 493, 769 01 Holešov, Vsetuly, Czech Republic
 Tel.: +420 573 514 211, e-mail: elko@elkoep.com, www.elkoep.com

Varování

Návod na použití je určen pro montáž a pro uživatele zařízení. Návod je vždy součástí balení. Instalaci a připojení mohou provádět pouze pracovníci s příslušnou odbornou kvalifikací, při dodržení všech platných předpisů, kteří se dokonale seznámili s tímto návodem a funkcí prvku. Bezproblémová funkce prvku je také závislá na předchozím způsobu transportu, skladování a zacházení. Pokud objevíte jakékoliv známky poškození, deformace, nefunkčnosti nebo chybějící díl tento prvek nainstalujte a reklamujte jej u prodejce. S prvkem či jeho částmi se musí po ukončení životnosti zacházet jako s elektronickým odpadem. Před zahájením instalace se ujistěte, že všechny vodiče, připojené díly či svorky jsou bez napětí. Při montáži a údržbě je nutné dodržovat bezpečnostní předpisy, normy, směrnice a odborná ustanovení pro práci s elektrickými zařízeními. Nedotýkejte se částí prvku, které jsou pod napětím – nebezpečí ohrožení života. Z důvodu propustnosti RF signálu dbejte na správné umístění RF prvků v budově, kde se bude instalace provádět. RF Control je určen pouze pro montáž do vnitřních prostor. Prvky nejsou určeny pro instalaci do venkovních a vlhkých prostor, nesmí být instalovány do kovových rozvaděčů a do plastových rozvaděčů s kovovými dveřmi – znemožní se tím propustnost radiofrekvenčního signálu. RF Control se nedoporučuje pro ovládání přístrojů zajišťujících životní funkce nebo pro ovládání rizikových zařízení jako jsou např. čerpadla, el. topidla bez termostatu, výtahy, kladkostroje ap. – radiofrekvenční přenos může být zastíněn překážkou, rušen, baterie vysílače může být vybita ap. a tím může být dálkové ovládání znemožněno.

PROHLÁŠENÍ O SHODĚ

Tímto ELKO EP, s.r.o. prohlašuje, že typ zařízení RFIM-40B-SL je v souladu se směrnicemi 2014/30/EU, 2011/65/EU, 2015/863/EU a 2014/35/EU. Úplné znění EU prohlášení o shodě je k dispozici na internetových stránkách:
<https://www.elkoep.com/prevodnik-kontaktu---rfim-40bbp-sl>
<https://www.elkoep.com/prevodnik-kontaktu---rfim-40b230-sl>

ELKO EP, s.r.o., Palackého 493, 769 01 Holešov, Vsetuly, Česká republika
 Tel.: +420 573 514 211, e-mail: elko@elkoep.cz, www.elkoep.cz, IČ: 25508717
 Společnost je zapsána u Krajského soudu v Brně | Oddíl C, Vložka 28724



ELKO EP, s.r.o. | Palackého 493 | 769 01 | Holešov, Vsetuly | Česká republika
 e-mail: elko@elkoep.cz | Support: +420 778 427 366 | Technická podpora: +420 775 444 609

www.elkoep.com